



DS35-B15821

Dx35

SENSORES DE MEDIA DISTANCIA

SICK
Sensor Intelligence.



Información sobre pedidos

Tipo	N.º de artículo
DS35-B15821	1057656

Otros modelos del dispositivo y accesorios → www.sick.com/Dx35



Datos técnicos detallados

Mecánica/Electrónica

Tensión de alimentación V_s	C.c. 12 V ... 30 V ^{1) 2)}
Ondulación	$\leq 5 v_{ss}$ ³⁾
Consumo de energía	$\leq 1,7 W$ ⁴⁾
Tiempo de inicialización	$\leq 500 ms$
Tiempo de precalentamiento	$\leq 20 min$
Material de la carcasa	Plástico (ABS/PC)
Material de la pantalla frontal	Plástico (PMMA)
Tipo de conexión	Conector macho, M12, 5 polos
Indicador	LEDs
Peso	65 g
Dimensiones (An x Al x Pr)	32 mm x 58,67 mm x 42,7 mm
Grado de protección	IP65 IP67
Clase de protección	III

¹⁾ Valores límite, protegido contra polarización inversa. Funcionamiento en red protegida contra cortocircuito (máx. 8 A).

²⁾ Si se usa IO-Link: $U_v > 18 V$.

³⁾ No se deben sobrepasar por defecto o por exceso las tolerancias de U_y .

⁴⁾ Sin carga, con +20 °C.

Rendimiento

Margen de medida	50 mm ... 12.000 mm, 90% de reflectancia ^{1) 2)} 50 mm ... 5.300 mm, 18% de reflectancia 50 mm ... 3.100 mm, 6% de reflectancia
Objeto de medición	Objetos naturales
Resolución	0,1 mm
Precisión de repetición	≥ 0,5 mm ^{2) 3) 4)}
Exactitud	Typ. ± 10 mm ⁴⁾
Tiempo de respuesta	2,5 ms ... 96,5 ms, 2,5 ms / 6,5 ms / 12,5 ms / 24,5 ms / 96,5 ms ^{5) 6)}
Frecuencia de conmutación	333 Hz / 100 Hz / 50 Hz / 25 Hz / 6 Hz ^{5) 6)}
Tiempo de salida	1 ms ... 32 ms, 1 ms / 2 ms / 4 ms / 8 ms / 32 ms ^{5) 7)}
Fuente de luz	Láser infrarrojo ⁸⁾ Luz infrarroja
Clase de láser	1 (IEC 60825-1:2014, EN 60825-1:2014)
Medida tamaño del punto de luz (distancia)	15 mm x 15 mm (con 2 m)
Función adicional:	Velocidad ajustable: superrápido ... superlento, Modos de conmutación: distancia al objeto (DtO), ventana de conmutación u objeto entre sensor y fondo (ObSB), Salida digital programable e invertible, Entrada multifunción: láser off/aprendizaje externo/desactivada, Restablecimiento de los ajustes de fábrica
Vida útil media del láser (con 25 °C)	100.000 h

¹⁾ Con ajuste de velocidad lento (Slow).

²⁾ Véanse las curvas características de repetibilidad.

³⁾ Corresponde a 1 σ .

⁴⁾ 6% ... 90% de reflectancia.

⁵⁾ En función de la velocidad ajustada: superrápido ... superlento.

⁶⁾ Inserción lateral del objeto en el campo de medición.

⁷⁾ Modificación continua de la distancia al objeto en el campo de medición.

⁸⁾ Longitud de onda: 827 nm; potencia máx.: 130 mW; duración del impulso: 3,5 ns; grado de exploración: 1/250.

Interfaz

IO-Link	✓, IO-Link V1.1
Función	Datos de proceso, Configuración de parámetros, Diagnóstico
Velocidad de transmisión de datos	38,4 kbit/s
Salida digital	
Número	2 ^{1) 2)}
Tipo	En contrafase: PNP/NPN
Función	Salida Q ₂ reversible: salida digital / Q ₁ no / desactivada
Intensidad máxima de salida I _A	≤ 100 mA
Entrada multifunción (MF)	1 x ³⁾
Histéresis	0 mm ... 11.950 mm ⁴⁾

¹⁾ Salida Q protegida contra cortocircuito.

²⁾ Caída de tensión < 3 V.

³⁾ Tiempo de respuesta ≤ 60 ms.

⁴⁾ Configurable mediante IO-Link.

Datos de ambiente

Temperatura ambiente durante el funcionamiento	-30 °C ... +55 °C, $U_v \leq 24$ V
Temperatura ambiente de almacenamiento	-40 °C ... +75 °C
Humedad relativa del aire máx. (sin condensación)	≤ 95 %
Típ. insensibilidad a la luz artificial	40.000 lx
Resistencia a oscilaciones	EN 60068-2-6, EN 60068-2-64
Resistencia contra choques	EN 60068-2-27

Clasificaciones

ECl@ss 5.0	27270801
ECl@ss 5.1.4	27270801
ECl@ss 6.0	27270801
ECl@ss 6.2	27270801
ECl@ss 7.0	27270801
ECl@ss 8.0	27270801
ECl@ss 8.1	27270801
ECl@ss 9.0	27270801
ECl@ss 10.0	27270801
ECl@ss 11.0	27270801
ETIM 5.0	EC001825
ETIM 6.0	EC001825
ETIM 7.0	EC001825
ETIM 8.0	EC001825
UNSPSC 16.0901	411111613

Esquema de dimensiones (Medidas en mm)

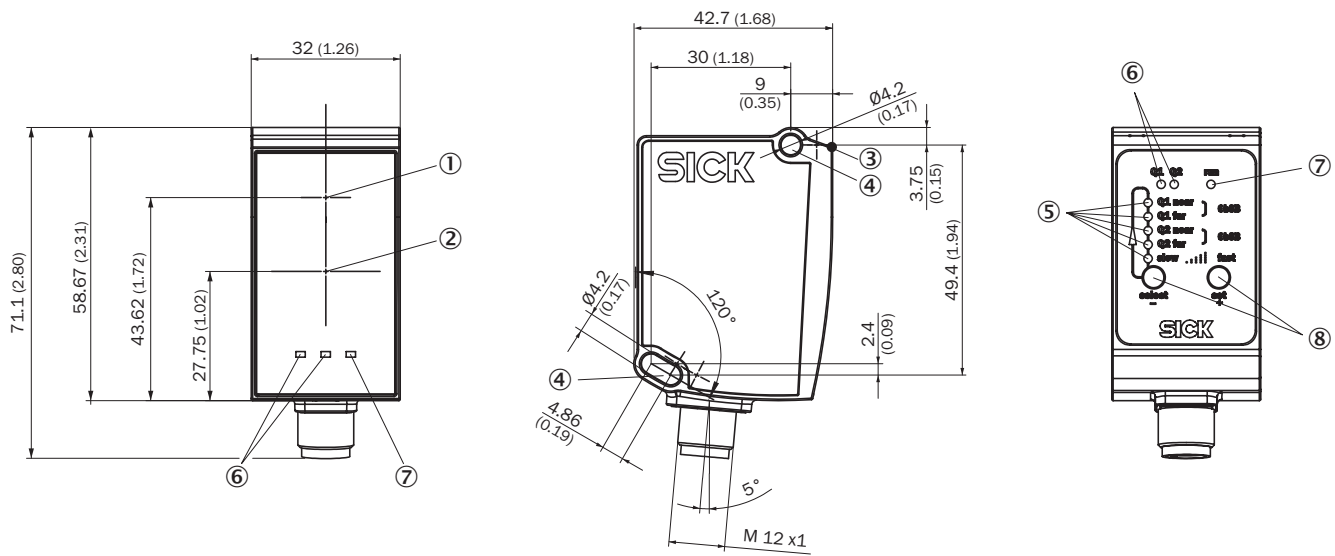

- ① Eje óptico, transmisor
- ② Eje óptico, receptor
- ③ Punto cero del equipo
- ④ Orificio de fijación M4
- ⑤ Indicador de estado salida Qa/Q2
- ⑥ Indicador de estado salida Q₁
- ⑦ Indicador de servicio
- ⑧ Elementos de mando

Tipo de conexión

Conector macho M12 de 5 polos

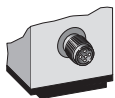

Esquema de conexión

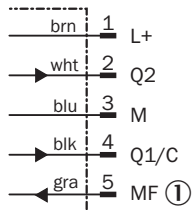

① Entrada multifunción (MF)

Precisión de repetición

Curva característica 1) super slow

Super Slow

Repeatabily in mm (inch)

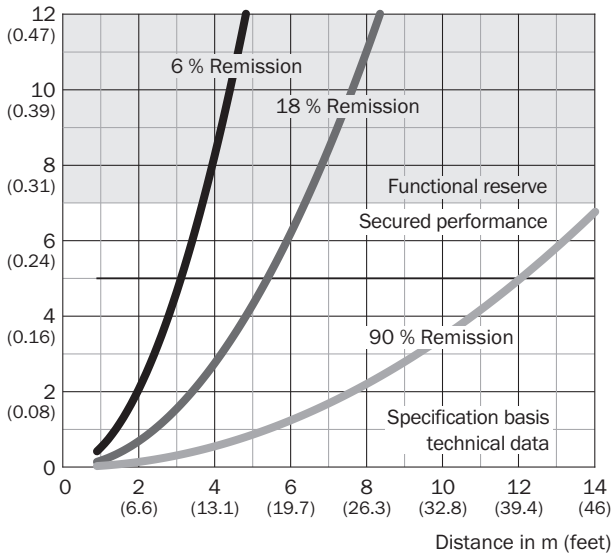

Curva característica 5) super fast

Super Fast

Repeatabily in mm (inch)

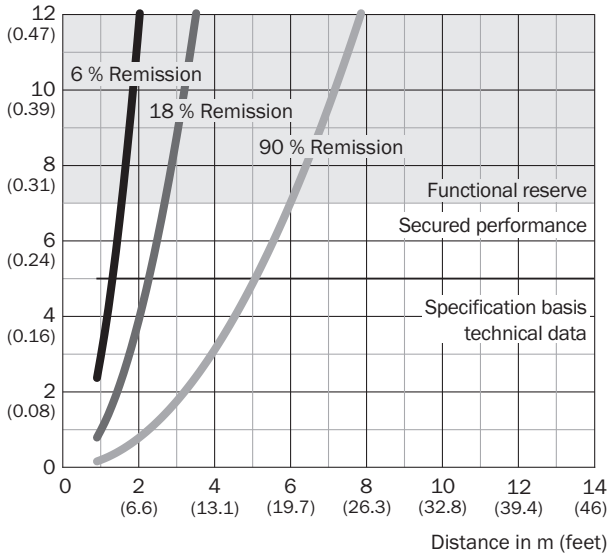

Curva característica 2) slow

Slow

Repeatability in mm (inch)

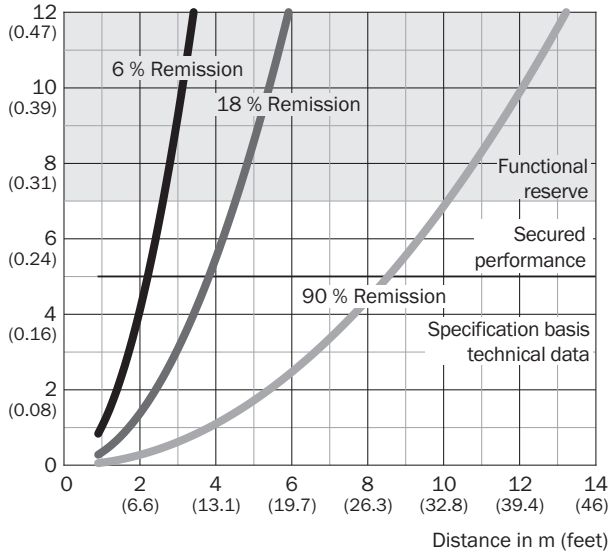

Curva característica 3) medium

Medium

Repeatability in mm (inch)

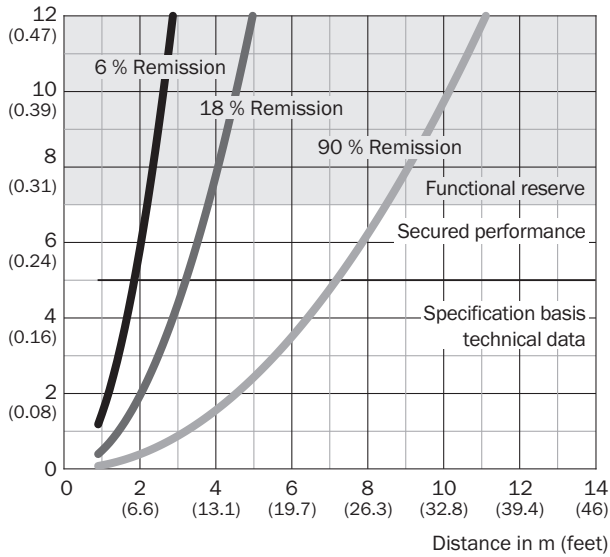

Curva característica 4) fast



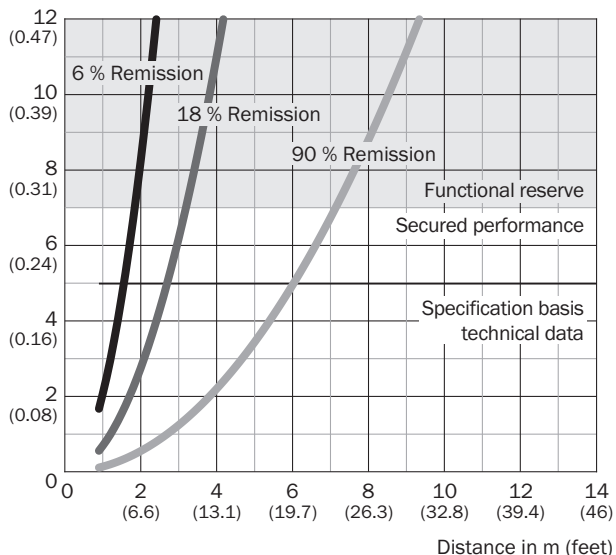

Fast

Repeatability in mm (inch)



Accesorios recomendados

Otros modelos del dispositivo y accesorios → www.sick.com/Dx35

	Descripción breve	Tipo	N.º de artículo
Sistemas de fijación universales			
	Placa N02 para el soporte de fijación universal, Acero galvanizado (placa), Fundición de cinc (soporte de fijación), Soporte de fijación universal (5322626), material de fijación	BEF-KHS-N02	2051608
Conectores y cables			
	Cabezal A: Conector hembra, M12, 5 pines, recto, Con codificación A Cabezal B: Extremo de cable abierto Cable: Cable sensor/actuador, PVC, sin apantallar, 2 m	YF2A15-020VB5XLEAX	2096239
	Cabezal A: Conector hembra, M12, 5 pines, acodado, Con codificación A Cabezal B: Extremo de cable abierto Cable: Cable sensor/actuador, PVC, sin apantallar, 2 m	YG2A15-020VB5XLEAX	2096215
	Cabezal A: Conector hembra, M12, 5 pines, recto, Con codificación A Cabezal B: Conector macho, M12, 5 pines, recto, Con codificación A Cable: Cable sensor/actuador, PUR sin halógenos, sin apantallar, 2 m	YF2A15-020UB5M2A15	2096009
Escuadra y placas de fijación			
	Escuadra de fijación: salida de luz horizontal en montaje de suelo o de techo o salida de luz vertical en montaje de pared, acero galvanizado, incluye material de fijación, Acero, revestimiento de cinc, Incluye material de fijación para el sensor	BEF-WN-DX35	2069592

	Descripción breve	Tipo	N.º de artículo
Soportes de fijación y alineación			
	Unidad de alineación, Acero, revestimiento de cinc, Incluye material de fijación para el sensor	BEF-AH-DX50	2048397

Servicios recomendados

Otros servicios → www.sick.com/Dx35

	Tipo	N.º de artículo
Ampliación de garantía		
<ul style="list-style-type: none"> • Área de producto: Soluciones de identificación, Procesamiento industrial de imágenes, Sensores de distancia, Soluciones de medición y detección • Volumen de prestaciones: Los servicios corresponden a la cobertura de garantía legal del fabricante (condiciones generales de compra de SICK) • Duración: Cinco años de garantía a partir de la fecha de entrega. 	Ampliación de garantía a un total de cinco años a partir de la fecha de entrega	1680671
Preconfiguración		
<ul style="list-style-type: none"> • Área de producto: Dx35 • Voraussetzungen: Archivo SOPAS ET o aplicación de sensor que incluye la configuración necesaria y adaptados a la aplicación del cliente. Carga de la configuración, del archivo SOPAS ET o de la aplicación de sensor • Volumen de prestaciones: Fabricación y entrega de uno o varios productos SICK personalizados con la configuración cargada por el cliente y seleccionada durante el proceso de pedido en la web • Documentación de configuración: Etiqueta adicional en el producto SICK y su embalaje con el nombre de configuración definido por el cliente y un ID de configuración inequívoco • Duración: El plazo de entrega del producto SICK preconfigurado y personalizado es idéntico al de un producto estándar o, en el caso de un almacenamiento provisional, de unos días más 	Pre-Configuration Dx35	1612236

LO MÁS DESTACADO DE SICK

SICK es uno de los fabricantes líderes de sensores y soluciones de sensores inteligentes para aplicaciones industriales. Nuestro exclusivo catálogo de productos y servicios constituye la base perfecta para el control seguro y eficaz de procesos, para la protección de personas y para la prevención de accidentes y de daños medioambientales.

Nuestra amplia experiencia multidisciplinar nos permite conocer sus necesidades y procesos para ofrecer a nuestros clientes exactamente la clase de sensores inteligentes que necesitan. Contamos con centros de aplicación en Europa, Asia y Norteamérica, donde probamos y optimizamos las soluciones de sistemas específicas del cliente. Todo ello nos convierte en el proveedor y socio en el desarrollo de confianza que somos.

SICK LifeTime Services, nuestra completa oferta de servicios, garantiza la asistencia durante toda la vida útil de su maquinaria para que obtenga la máxima seguridad y productividad.

Para nosotros, esto es “Sensor Intelligence”.

CERCA DE USTED EN CUALQUIER LUGAR DEL MUNDO:

Encontrará información detallada sobre todas las sedes y personas de contacto en nuestra página web: → www.sick.com