



KTX-WP91142252ZZZZ

KTX Prime

SENSORES DE CONTRASTE

SICK
Sensor Intelligence.



Imagen aproximada



Información sobre pedidos

Tipo	N.º de artículo
KTX-WP91142252ZZZZ	1078066

Otros modelos del dispositivo y accesorios → www.sick.com/KTX_Prime

Datos técnicos detallados

Características

Aplicaciones especiales	Standard
Tipo de dispositivo	Standard
Dimensiones (An x Al x Pr)	30 mm x 53 mm x 78,5 mm
Alcance	13 mm
Tolerancia del alcance de detección	± 5 mm
Forma de la carcasa (salida de luz)	Grande
Fuente de luz	LED, RGB ¹⁾
Longitud de onda	470 nm, 525 nm, 625 nm
Salida de luz	Lado corto del dispositivo
Tamaño del spot	0,9 mm x 3,8 mm
Posición del spot	Longitudinal ²⁾
Filtrado de recepción	Ninguno
Método de aprendizaje	Aprendizaje de 1 punto, aprendizaje de 2 puntos estático, aprendizaje dinámico, modo automático
Modo de conmutación	Conmutación en claro/oscuro
Demora	Ajustable
Características especiales	-
Estado de entrega	Aprendizaje de 2 puntos
Preajuste	Ninguno

¹⁾ Vida útil media de 100.000 h con T_U = 25 °C.

²⁾ Referido al lado largo del dispositivo.

Mecánica/Electrónica

Tensión de alimentación	10,8 V DC ... 28,8 V DC ¹⁾
Ondulación	$\leq 5 v_{ss}$ ²⁾
Consumo de corriente	$< 100 \text{ mA}$ ³⁾
Frecuencia de conmutación	50 kHz ^{4) 5)}
Tiempo de respuesta	10 μs ^{6) 7)}
Fluctuación	5 μs ⁸⁾
Salida conmutada	PNP
Salida conmutada (tensión)	PNP: HIGH = $V_S - 3 \text{ V}$ / LOW = 0 V
Corriente de salida $I_{m\acute{a}x.}$	100 mA ⁹⁾
Entrada para aprendizaje (ET)	Programación: U = 10 V ... $< V_S$
Entrada, entrada de supresión (AT)	Supresión: U = 10 V ... $< V_S$
Entrada, fino/basto (F/C)	Basta: U $> 10 \text{ V}$... $< V_S$
Entrada, claro/oscuro (L/D)	Claro: U = 10 V ... $< V_S$
Tiempo de retención (ET)	25 ms, guardado no volátil
Tipo de conexión	Conector macho M12 de 5 polos
Clase de protección	III
Protección de circuito	Conexiones U_V protegidas contra polarización inversa Salida Q protegida contra cortocircuito Supresión de impulsos no deseados
Grado de protección	IP67
Peso	94 g
Material de la carcasa	Plástico, VISTAL®
Material de elementos ópticos	Plástico, COP

¹⁾ Valores límite: CC 12 V (-10%) ... CC 24 V (+20%). Funcionamiento en red protegida contra cortocircuito (máx. 8 A).

²⁾ No se deben sobrepasar por exceso o por defecto las tolerancias de U_V .

³⁾ Sin carga.

⁴⁾ Con una relación claro/oscuro de 1:1.

⁵⁾ 1-point teach-in (color mode): 16 kHz.

⁶⁾ Duración de la señal con carga óhmica.

⁷⁾ Aprendizaje de 1 punto (modo de color): 30 μs .

⁸⁾ Aprendizaje de 1 punto (modo de color): 15 μs .

⁹⁾ Intensidad total de todas las salidas.

Datos de ambiente

Operación a temperatura ambiente	-20 °C ... +60 °C
Temperatura ambiente de almacenamiento	-25 °C ... +75 °C
Efecto de choque	Según IEC 60068-2-27 (30 g/11 ms)
N.º de archivo UL	E181493

Clasificaciones

ECl@ss 5.0	27270906
ECl@ss 5.1.4	27270906
ECl@ss 6.0	27270906
ECl@ss 6.2	27270906

ECl@ss 7.0	27270906
ECl@ss 8.0	27270906
ECl@ss 8.1	27270906
ECl@ss 9.0	27270906
ECl@ss 10.0	27270906
ECl@ss 11.0	27270906
ETIM 5.0	EC001820
ETIM 6.0	EC001820
ETIM 7.0	EC001820
ETIM 8.0	EC001820
UNSPSC 16.0901	39121528

Esquema de dimensiones (Medidas en mm)

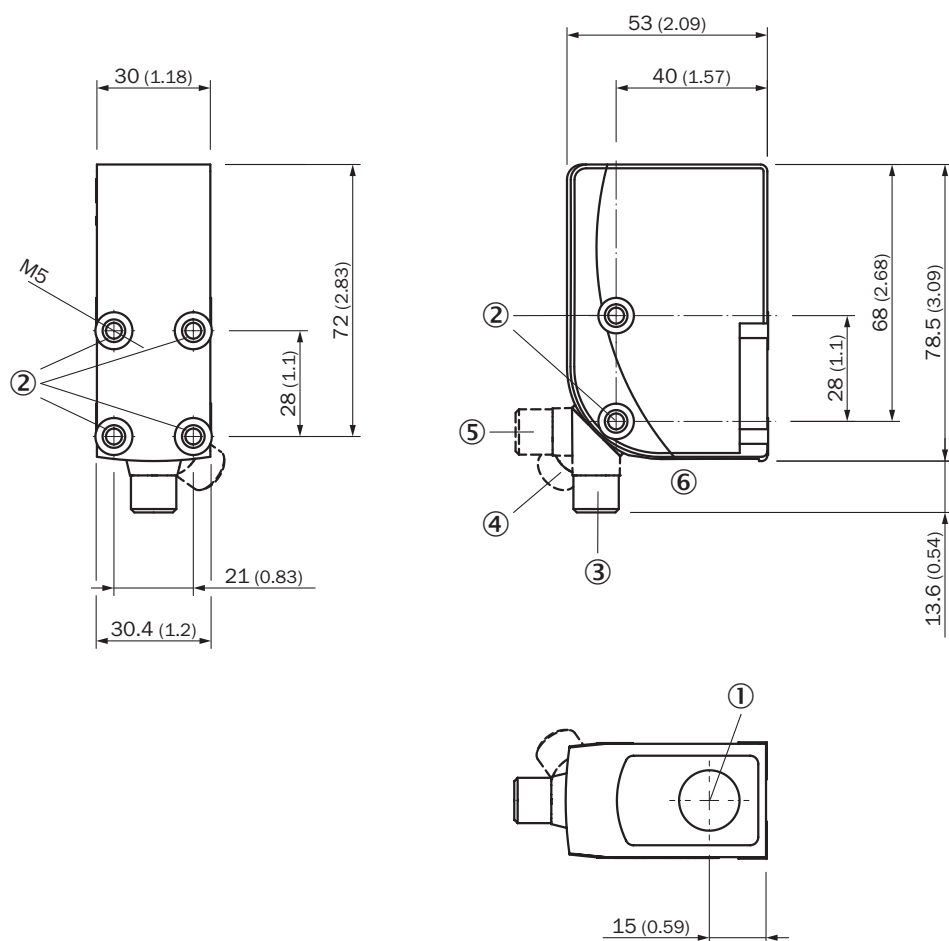

- ① Eje óptico
- ② Rosca de fijación M5
- ③ Male connector M12, delivery state
- ④ Male connector M12, end stop right
- ⑤ Male connector M12, end stop left
- ⑥ Elementos de control y de ajuste

Posibilidades de ajuste

Elementos de control y de ajuste



- ① Indicador de estado LED
- ② Pantalla
- ③ Teclas de navegación

Esquema de conexión

Cd-382

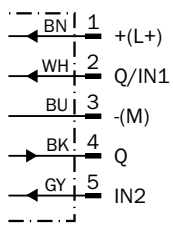

Estilo de manejo

KTS/KTX Prime - Ajuste del umbral de conmutación (aprendizaje de 2 puntos)

Suitable for manual positioning of the object to be detected, e.g. marks and background.

1. Position mark



When setting the contrasts to be detected, "1st" flashes. Press set button.

2. Position background

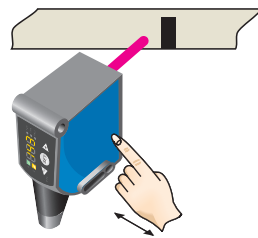

When setting the contrasts to be detected, "2nd" flashes. Press set button. The Quality of Teach is displayed.

KTS/KTX Prime - Ajuste del umbral de conmutación (aprendizaje dinámico)

Suitable for teaching in moving objects.

1. Position background

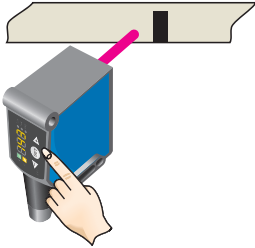

Press the Set pushbutton to start the teach-in process.

2. Move at least the mark and background using the light spot

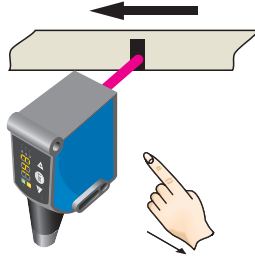

The display lights up during repeat length detection (---).

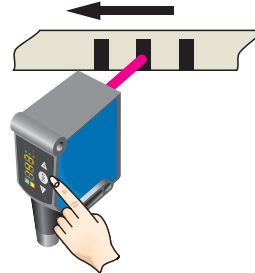

Press the Set pushbutton to end the teach-in process. The Quality of Teach is displayed.

Example

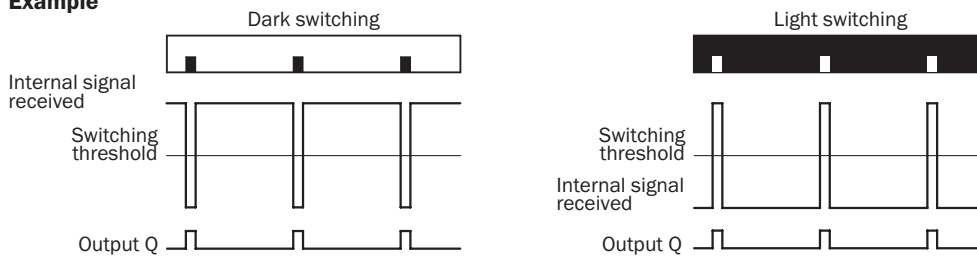

Switching characteristics

The optimum emitted light is selected automatically (at RGB variants).

Static teach-in: light/dark setting is defined using teach-in sequence.

Dynamic teach-in: switching output active on mark, if background is longer in the field of view during the teach-in.

The switching threshold is set in the center between the background and the mark.

Keylock (activation and deactivation): Press and hold the “+” pushbutton > 10 s.

The Q-LED (yellow) flashes and the “Err” error message appears on the display.



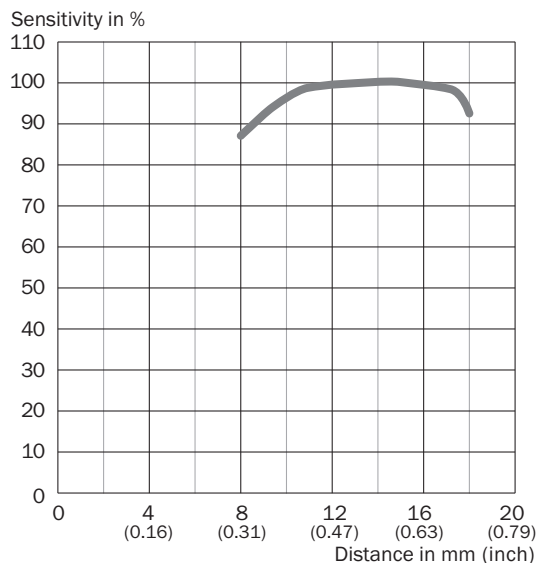

Alcance

Alcance de detección: 13 mm, posición del spot: transversal/longitudinal



Accesorios recomendados

Otros modelos del dispositivo y accesorios → www.sick.com/KTX_Prime

	Descripción breve	Tipo	N.º de artículo
Sistemas de fijación universales			
	Placa G para el soporte de fijación universal, Acero, revestimiento de cinc, Soporte de fijación universal (2022726), material de fijación	BEF-KHS-G01	2022464
	Barra de montaje, recta, 200 mm, acero, Acero, revestimiento de cinc, Sin material de fijación	BEF-MS12G-A	4056054
	Barra de montaje, en forma de L, 150 mm x 150 mm, acero, Acero, revestimiento de cinc, Sin material de fijación	BEF-MS12LA	4056052
Conectores y cables			
	Cabezal A: Conector hembra, M12, 5 pines, recto, Con codificación A Cabezal B: Extremo de cable abierto Cable: Cable sensor/actuador, PVC, sin apantallar, 5 m	YF2A15-050VB5XLEAX	2096240
	Cabezal A: Conector macho, M12, 5 pines, recto Cable: sin apantallar Para tecnología de bus de campo	STE-1205-G	6022083

LO MÁS DESTACADO DE SICK

SICK es uno de los fabricantes líderes de sensores y soluciones de sensores inteligentes para aplicaciones industriales. Nuestro exclusivo catálogo de productos y servicios constituye la base perfecta para el control seguro y eficaz de procesos, para la protección de personas y para la prevención de accidentes y de daños medioambientales.

Nuestra amplia experiencia multidisciplinar nos permite conocer sus necesidades y procesos para ofrecer a nuestros clientes exactamente la clase de sensores inteligentes que necesitan. Contamos con centros de aplicación en Europa, Asia y Norteamérica, donde probamos y optimizamos las soluciones de sistemas específicas del cliente. Todo ello nos convierte en el proveedor y socio en el desarrollo de confianza que somos.

SICK LifeTime Services, nuestra completa oferta de servicios, garantiza la asistencia durante toda la vida útil de su maquinaria para que obtenga la máxima seguridad y productividad.

Para nosotros, esto es “Sensor Intelligence”.

CERCA DE USTED EN CUALQUIER LUGAR DEL MUNDO:

Encontrará información detallada sobre todas las sedes y personas de contacto en nuestra página web: → www.sick.com