



MZT8-03VPS-KQ0

MZT8

SENSORES PARA CILINDROS CON RANURA EN T

SICK
Sensor Intelligence.



Información sobre pedidos

Tipo	N.º de artículo
MZT8-03VPS-KQ0	1044460

Otros modelos del dispositivo y accesorios → www.sick.com/MZT8



Datos técnicos detallados

Características

Estructura del cilindro	Ranura en T
Estructuras de los cilindros con adaptador	Cilindro perfilado con barra de acoplamiento Cilindro con barra de tracción Cilindros circulares Cilindros con ranura de cola de milano Carril SMC CDQ2 Carril SMC ECDQ2
Longitud de caja	24 mm
Salida conmutada	PNP
Frecuencia de conmutación	1.000 Hz
Función de salida	Normalmente abierto
Características eléctricas	C.c. 3 hilos
Grado de protección	IP68 ¹⁾

¹⁾ Según EN 60529 (IP 67 / IP 68).

Mecánica/Electrónica

Tensión de alimentación	10 V DC ... 30 V DC
Consumo de corriente	10 mA, sin carga
Caída de tensión	≤ 2,2 V
Intensidad permanente I_a	≤ 200 mA
Clase de protección	III
Demora antes de disponibilidad	25 ms
Sensibilidad de respuesta típica.	2,6 mT
Sobrecarrera típ.	3 mm
Histéresis típ.	0,7 mT

¹⁾ Ub y Ta constantes.

Reproducibilidad	≤ 0,1 mT ¹⁾
Protección frente a inversión de polaridad	✓
Protección contra cortocircuitos	✓
Supresión de pulso de encendido	✓
Operación a temperatura ambiente	-30 °C ... +80 °C
Resistente a impactos y oscilaciones	30 g, 11 ms / 10 ... 55 Hz, 1 mm
CEM	Conforme a EN 60947-5-2
Tipo de conexión	Cable con conector macho M12 de 4 polos, con unión roscada moleteada, Apropiado para cadenas de arrastre, 0,3 m
Detalle de tipo de conexión	
Sección del conductor	0,14 mm ²
Diámetro del cable	Ø 2,9 mm
Radio de curvatura	Con tendido de cable fijo > 3 veces el diámetro del cable En movimiento > 10 veces el diámetro del cable
Esfuerzo de torsión	± 270° / 10 cm
Ciclos de torsión	> 2.000.000
Ciclos de cadenas de arrastre	> 2.000.000
Parámetros de cadenas de arrastre	Velocidad de proceso máx. 3,3 m/s en recorridos horizontales de 5 m Aceleración máx. 5 m/s ²
Salida de cables	Axial
Material	
Carcasa	Plástico, PA12
Cable	PUR
N.º de archivo UL	NRKH.E181493 & NRKH7.E181493

¹⁾ Ub y Ta constantes.

Características técnicas de seguridad

MTTF_D	2.289 años
DC_{avg}	0 %
TM (tiempo de uso)	20 años

Clasificaciones

ECI@ss 5.0	27270104
ECI@ss 5.1.4	27270104
ECI@ss 6.0	27270104
ECI@ss 6.2	27270104
ECI@ss 7.0	27270104
ECI@ss 8.0	27270104
ECI@ss 8.1	27270104
ECI@ss 9.0	27270104
ECI@ss 10.0	27270104
ECI@ss 11.0	27270104
ETIM 5.0	EC002544
ETIM 6.0	EC002544

ETIM 7.0	EC002544
ETIM 8.0	EC002544
UNSPSC 16.0901	39122230

Indicación de montaje

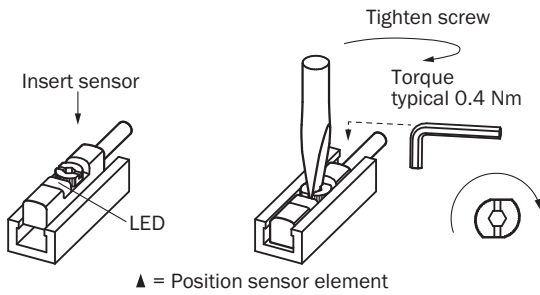

Esquema de conexión

Cd-011

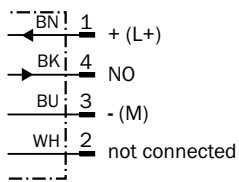

Esquema de dimensiones (Medidas en mm)

Cable con conector macho M12

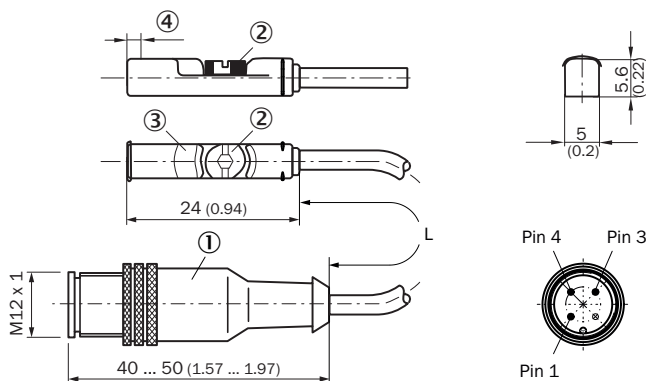

- ① Conexión
- ② Tornillo de fijación SW 2,0
- ③ LED indicador
- ④ Posición del sensor; sobrecarrera corta (3 mm): 2 mm; sobrecarrera larga (9 mm): 1,7 mm





N.º de artículo	Tipo	L	Número de cables
1044460	MZT8-03VPS-KQ0	300 mm	3
1048051	MZT8-28VPS-KQ0	300 mm	3

N.º de artículo	Tipo	L	Número de cables
1058311	MZT8-28VPS-KQD	500 mm	3
1058317	MZT8-03VPS-KQD	1 m	3

Accesorios recomendados

Otros modelos del dispositivo y accesorios → www.sick.com/MZT8

	Descripción breve	Tipo	N.º de artículo
Conectores y cables			
	Cabezal A: Conector hembra, M12, 4 polos, recto, Con codificación A Cabezal B: Extremo de cable abierto Cable: Cable sensor/actuador, PUR sin halógenos, sin apantallar, 2 m	YF2A14-020UB3XLEAX	2095607
	Cabezal A: Conector hembra, M12, 4 polos, recto, Con codificación A Cabezal B: Extremo de cable abierto Cable: Cable sensor/actuador, PUR sin halógenos, sin apantallar, 5 m	YF2A14-050UB3XLEAX	2095608
	Cabezal A: Conector hembra, M12, 4 polos, acodado, Con codificación A Cabezal B: Extremo de cable abierto Cable: Cable sensor/actuador, PUR sin halógenos, sin apantallar, 2 m	YG2A14-020UB3XLEAX	2095766
	Cabezal A: Conector hembra, M12, 4 polos, acodado, Con codificación A Cabezal B: Extremo de cable abierto Cable: Cable sensor/actuador, PUR sin halógenos, sin apantallar, 5 m	YG2A14-050UB3XLEAX	2095767
	Cabezal A: Conector hembra, M12, 4 polos, acodado, Con codificación A Cabezal B: Extremo de cable abierto Cable: Cable sensor/actuador, PUR sin halógenos, sin apantallar, 2 m Solo apto para sensores PNP	YI2A14-020UB3XLEAX	2095836
	Cabezal A: Conector hembra, M12, 4 polos, acodado, Con codificación A Cabezal B: Extremo de cable abierto Cable: Cable sensor/actuador, PUR sin halógenos, sin apantallar, 5 m Solo apto para sensores PNP	YI2A14-050UB3XLEAX	2095837
	Cabezal A: Conector hembra, M12, 4 polos, acodado, Con codificación A Cabezal B: Extremo de cable abierto Cable: Cable sensor/actuador, PUR sin halógenos, sin apantallar, 10 m Solo apto para sensores PNP	YI2A14-100UB3XLEAX	2095838
	Cabezal A: Conector hembra, M12, 4 polos, recto Cabezal B: - Cable: sin apantallar	DOS-1204-G	6007302
	Cabezal A: Conector hembra, M12, 4 polos, acodado Cabezal B: - Cable: sin apantallar	DOS-1204-W	6007303
	Cabezal A: Conector macho, M12, 4 polos, recto Cabezal B: - Cable: sin apantallar	STE-1204-G	6009932
	Cabezal A: Conector macho, M12, 4 polos, acodado Cabezal B: - Cable: sin apantallar	STE-1204-W	6022084
Protección del dispositivo (mecánica)			
	Adaptador para la protección contra impactos mecánicos, Fundición inyectada de cinc, Material de fijación incluido	BEF-SG-MRZT	2077201

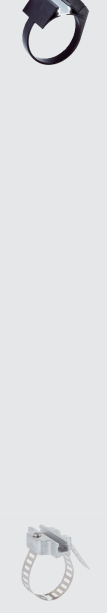
	Descripción breve	Tipo	N.º de artículo
Soporte de sensores para cilindros			
	Soporte de fijación para montaje en rieles SMC CDQ2 (ranura en T), Aluminio, Sin material de fijación	BEF-KHZ-TT2	2046440
	Soporte de fijación para montaje en rieles SMC ECDQ2 (ranura en T), Aluminio, Sin material de fijación	BEF-KHZ-TT1	2046439
	Soporte de fijación para cilindros con barra de tracción y cilindros perfilados, Fundición inyectada de zinc, Material de fijación incluido	BEF-KHZ-PT1	2022702
	Soporte de fijación para cilindros con ranura de cola de milano, Aluminio, Sin material de fijación	BEF-KHZ-ST1	2022703
	1 unidades, Soporte de fijación para cilindros circulares con diámetro interior de 12 mm, temperatura ambiente de 0 °C a 50 °C, Plástico, Aluminio	BEF-KHZ-RT-12	2077681
	1 unidades, Soporte de fijación para cilindros circulares con diámetro interior de 16 mm, temperatura ambiente de 0 °C a 50 °C, Plástico, Aluminio	BEF-KHZ-RT-16	2077680
	1 unidades, Soporte de fijación para cilindros circulares con diámetro interior de 20 mm, temperatura ambiente de 0 °C a 50 °C, Plástico, Aluminio	BEF-KHZ-RT-20	2077679
	1 unidades, Soporte de fijación para cilindros circulares con diámetro interior de 25 mm, temperatura ambiente de 0 °C a 50 °C, Plástico, Aluminio	BEF-KHZ-RT-25	2077678
	1 unidades, Soporte de fijación para cilindros circulares con diámetro interior de 32 mm, temperatura ambiente de 0 °C a 50 °C, Plástico, Aluminio	BEF-KHZ-RT-32	2077677
	1 unidades, Soporte de fijación para cilindros circulares con diámetro interior de 40 mm, temperatura ambiente de 0 °C a 50 °C, Plástico, Aluminio	BEF-KHZ-RT-40	2077676
	1 unidades, Soporte de fijación para cilindros circulares con diámetro interior de 50 mm, temperatura ambiente de 0 °C a 50 °C, Plástico, Aluminio	BEF-KHZ-RT-50	2077675
	1 unidades, Soporte de fijación para cilindros circulares con diámetro interior de 63 mm, temperatura ambiente de 0 °C a 50 °C, Plástico, Aluminio	BEF-KHZ-RT-63	2077674
	1 unidades, Soporte de fijación para cilindros circulares con diámetro interior de 8 mm ... 130 mm, temperatura ambiente de -30 °C a 80 °C, Acero inoxidable, Fundición de cinc	BEF-KHZ-RT1-130	2077684
	1 unidades, Soporte de fijación para cilindros circulares con diámetro interior de 8 mm ... 25 mm, temperatura ambiente de -30 °C a 80 °C, Acero inoxidable, Fundición de cinc	BEF-KHZ-RT1-25	2077682
1 unidades, Soporte de fijación para cilindros circulares con diámetro interior de 8 mm ... 63 mm, temperatura ambiente de -30 °C a 80 °C, Acero inoxidable, Fundición de cinc	BEF-KHZ-RT1-63	2077683	

LO MÁS DESTACADO DE SICK

SICK es uno de los fabricantes líderes de sensores y soluciones de sensores inteligentes para aplicaciones industriales. Nuestro exclusivo catálogo de productos y servicios constituye la base perfecta para el control seguro y eficaz de procesos, para la protección de personas y para la prevención de accidentes y de daños medioambientales.

Nuestra amplia experiencia multidisciplinar nos permite conocer sus necesidades y procesos para ofrecer a nuestros clientes exactamente la clase de sensores inteligentes que necesitan. Contamos con centros de aplicación en Europa, Asia y Norteamérica, donde probamos y optimizamos las soluciones de sistemas específicas del cliente. Todo ello nos convierte en el proveedor y socio en el desarrollo de confianza que somos.

SICK LifeTime Services, nuestra completa oferta de servicios, garantiza la asistencia durante toda la vida útil de su maquinaria para que obtenga la máxima seguridad y productividad.

Para nosotros, esto es “Sensor Intelligence”.

CERCA DE USTED EN CUALQUIER LUGAR DEL MUNDO:

Encontrará información detallada sobre todas las sedes y personas de contacto en nuestra página web: → www.sick.com