



# WL12G-3B2531

## W12G

FOTOCÉLULAS PEQUEÑAS

**SICK**  
Sensor Intelligence.



Imagen aproximada



### Información sobre pedidos

Tipo	N.º de artículo
WL12G-3B2531	1041456

Incluido en el volumen de suministro: BEF-KH-W12 (2)

Otros modelos del dispositivo y accesorios → [www.sick.com/W12G](http://www.sick.com/W12G)

### Datos técnicos detallados

#### Características

<b>Tipo de dispositivo</b>	Fotocélulas
<b>Principio del sensor/ de detección</b>	Barrera fotoeléctrica réflex, Autocolimación
<b>Dimensiones (An x Al x Pr)</b>	15,6 mm x 48,5 mm x 42 mm
<b>Forma de la carcasa (salida de luz)</b>	Rectangular
<b>Alcance de detección máx.</b>	0 m ... 4 m <sup>1)</sup>
<b>Escáner lineal</b>	Aprox. 1,5°
<b>Tipo de luz</b>	Luz roja visible
<b>Fuente de luz</b>	LED <sup>2)</sup>
<b>Tamaño del spot (separación)</b>	Ø 25 mm (1,5 m)
<b>Ángulo de dispersión</b>	Aprox. 1,5°
<b>Longitud de onda</b>	640 nm
<b>Ajuste</b>	Potenciómetro, 11 revoluciones
<b>Aplicaciones especiales</b>	Detección de objetos transparentes

<sup>1)</sup> Reflector PL80A.

<sup>2)</sup> Vida útil media de 100.000 h con T<sub>U</sub> = 25 °C.

## Mecánica/Electrónica

<b>Tensión de alimentación</b>	10 V DC ... 30 V DC <sup>1)</sup>
<b>Ondulación</b>	< 5 v <sub>ss</sub> <sup>2)</sup>
<b>Consumo de corriente</b>	30 mA <sup>3)</sup>
<b>Salida conmutada</b>	PNP NPN
<b>Modo de conmutación</b>	Conmutación en claro Conmutación en oscuro
<b>Tipo de conmutación seleccionable</b>	Opcional, por cable de control L/D
<b>Tensión de señal PNP HIGH/LOW</b>	> U <sub>v</sub> - 3 V / ca. 0 V
<b>Corriente de salida I<sub>máx.</sub></b>	≤ 100 mA
<b>Tiempo de respuesta</b>	≤ 330 μs <sup>4)</sup>
<b>Frecuencia de conmutación</b>	1.500 Hz <sup>5)</sup>
<b>Tipo de conexión</b>	Conector macho M12 de 5 polos
<b>Protección de circuito</b>	A <sup>6)</sup> C <sup>7)</sup> D <sup>8)</sup>
<b>Clase de protección</b>	III
<b>Peso</b>	120 g
<b>Filtro de polarización</b>	✓
<b>Material de la carcasa</b>	Metal, Fundición inyectada de zinc
<b>Material de elementos ópticos</b>	Plástico, PMMA
<b>Grado de protección</b>	IP66 IP67 IP69K
<b>Diseño especial</b>	Detección de objetos transparentes
<b>Operación a temperatura ambiente</b>	-40 °C ... +60 °C
<b>Temperatura ambiente de almacenamiento</b>	-40 °C ... +75 °C
<b>N.º de archivo UL</b>	NRKH.E181493 & NRKH7.E181493

<sup>1)</sup> Valores límite en funcionamiento en red protegida contra cortocircuito máx. 8 A.

<sup>2)</sup> No se deben sobrepasar por exceso o por defecto las tolerancias de U<sub>v</sub>.

<sup>3)</sup> Sin carga.

<sup>4)</sup> Duración de la señal con carga óhmica.

<sup>5)</sup> Con una relación claro/oscuro de 1:1.

<sup>6)</sup> A = Conexiones U<sub>v</sub> protegidas contra polarización inversa.

<sup>7)</sup> C = Supresión de impulsos parásitos.

<sup>8)</sup> D = Salidas a prueba de sobrecorriente y cortocircuitos.

## Características técnicas de seguridad

<b>MTTF<sub>D</sub></b>	823 años
<b>DC<sub>avg</sub></b>	0 %

## Clasificaciones

<b>ECl@ss 5.0</b>	27270902
<b>ECl@ss 5.1.4</b>	27270902
<b>ECl@ss 6.0</b>	27270902

<b>ECl@ss 6.2</b>	27270902
<b>ECl@ss 7.0</b>	27270902
<b>ECl@ss 8.0</b>	27270902
<b>ECl@ss 8.1</b>	27270902
<b>ECl@ss 9.0</b>	27270902
<b>ECl@ss 10.0</b>	27270902
<b>ECl@ss 11.0</b>	27270902
<b>ETIM 5.0</b>	EC002717
<b>ETIM 6.0</b>	EC002717
<b>ETIM 7.0</b>	EC002717
<b>ETIM 8.0</b>	EC002717
<b>UNSPSC 16.0901</b>	39121528

### Tipo de conexión

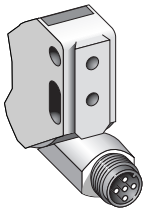

### Esquema de conexión

Cd-145

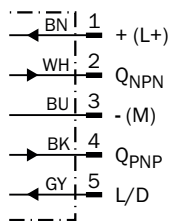

### Tamaño del spot

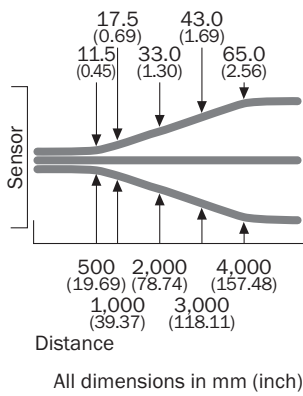

### Diagrama del rango de sensibilidad

#### WL12G-3

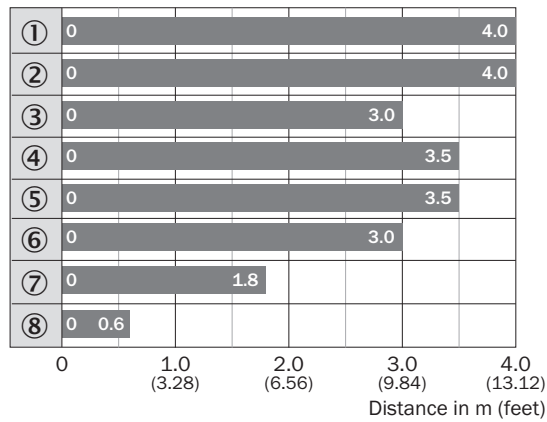

- Sensing range max.
- ① Reflector PL80A
- ② Reflector C110A
- ③ Reflector P250F
- ④ Reflector PL50A
- ⑤ Reflector PL40A
- ⑥ Reflector PL30A
- ⑦ Reflector PL20A
- ⑧ Lámina de reflexión REF-IRF-56

### Posibilidades de ajuste

WL12-3, WSE12-3

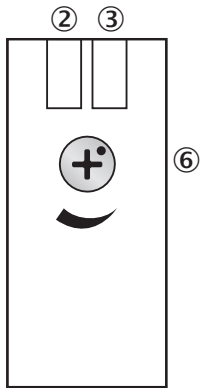

- ② Indicador LED amarillo: estado de la recepción de luz
- ③ Indicador LED verde: tensión de alimentación activa
- ⑥ Ajustador de la sensibilidad: potenciómetro

### Esquema de dimensiones (Medidas en mm)

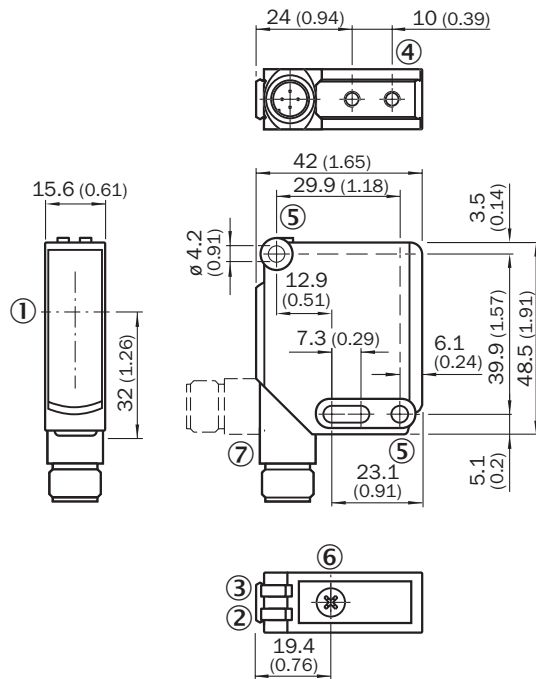

WL12-3, WSE12-3



- ① Eje óptico
- ② Indicador LED amarillo: estado de la recepción de luz
- ③ Indicador LED verde: tensión de alimentación activa
- ④ Rosca de fijación M4, 4 mm de fondo
- ⑤ Orificio de fijación,  $\varnothing$  4,2 mm
- ⑥ Ajustador de la sensibilidad: potenciómetro
- ⑦ Conexión

## Accesorios recomendados

Otros modelos del dispositivo y accesorios → [www.sick.com/W12G](http://www.sick.com/W12G)

	Descripción breve	Tipo	N.º de artículo
<b>Conectores y cables</b>			
	Cabezal A: Conector hembra, M12, 5 pines, acodado, Con codificación A Cabezal B: Extremo de cable abierto Cable: Cable sensor/actuador, PVC, sin apantallar, 2 m	YG2A15-020VB5XLEAX	2096215
<b>Escuadra y placas de fijación</b>			
	Escuadra de fijación para reflectores universal, Acero, revestimiento de cinc	BEF-WN-REFX	2064574
<b>Reflectores</b>			
	Triple de precisión, atornillable, adecuado para sensores láser, 52 mm x 62 mm, PM-MA/ABS, Atornillable, fijación de 2 orificio	P250F	5308843

## LO MÁS DESTACADO DE SICK

SICK es uno de los fabricantes líderes de sensores y soluciones de sensores inteligentes para aplicaciones industriales. Nuestro exclusivo catálogo de productos y servicios constituye la base perfecta para el control seguro y eficaz de procesos, para la protección de personas y para la prevención de accidentes y de daños medioambientales.

Nuestra amplia experiencia multidisciplinar nos permite conocer sus necesidades y procesos para ofrecer a nuestros clientes exactamente la clase de sensores inteligentes que necesitan. Contamos con centros de aplicación en Europa, Asia y Norteamérica, donde probamos y optimizamos las soluciones de sistemas específicas del cliente. Todo ello nos convierte en el proveedor y socio en el desarrollo de confianza que somos.

SICK LifeTime Services, nuestra completa oferta de servicios, garantiza la asistencia durante toda la vida útil de su maquinaria para que obtenga la máxima seguridad y productividad.

**Para nosotros, esto es “Sensor Intelligence”.**

## CERCA DE USTED EN CUALQUIER LUGAR DEL MUNDO:

Encontrará información detallada sobre todas las sedes y personas de contacto en nuestra página web: → [www.sick.com](http://www.sick.com)